

*Nakrętka M12; Nut
Podkł. spręż. 12,2; Spring Washer
Podkł. okr. pow. 13; Plain Washer*

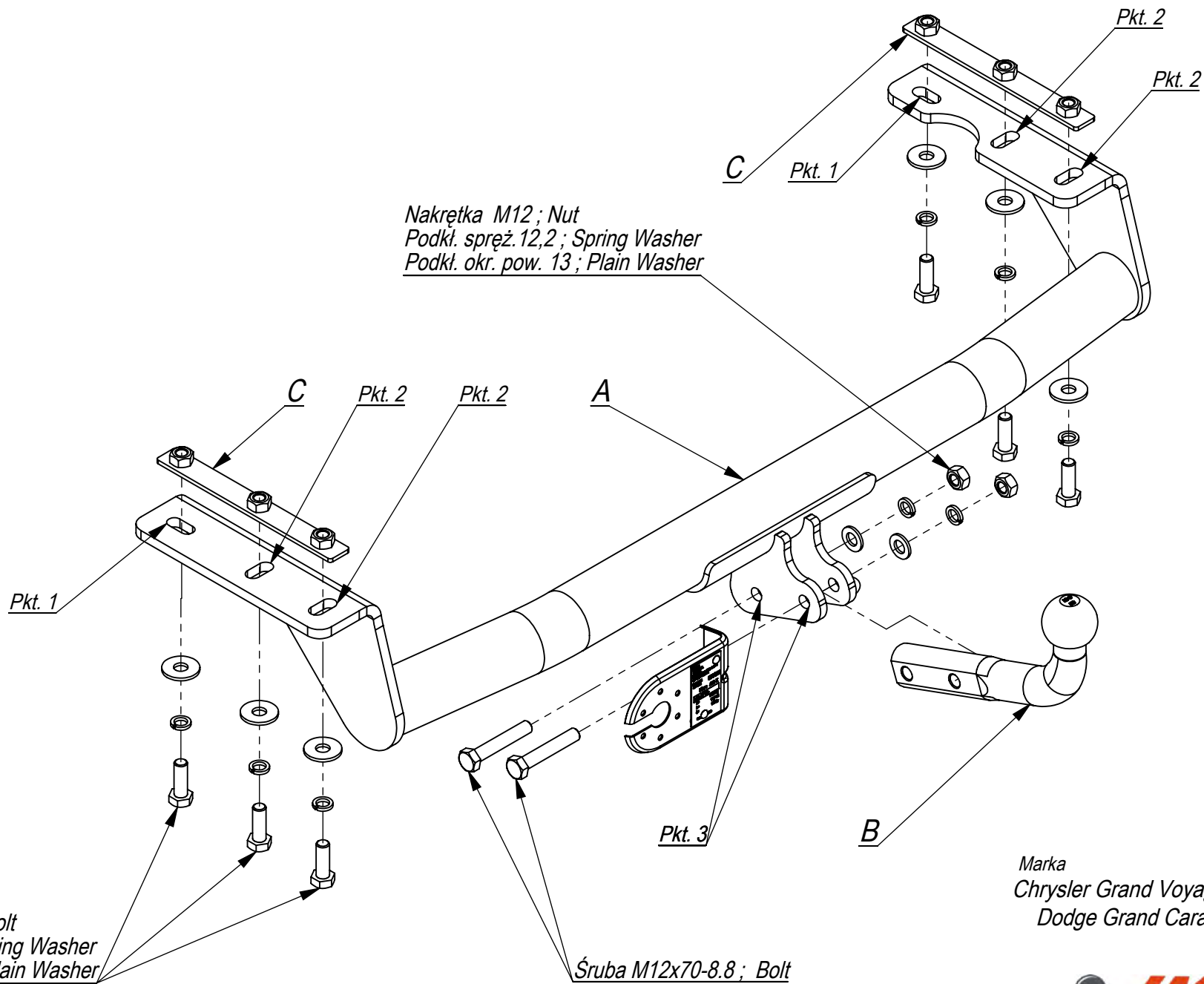

*Nr katalogowy
CH/021*

*Marka
Chrysler Grand Voyager 2/4 WD van
Dodge Grand Caravan 2/4WD van
od 91-02/96*

MIOLA
HAKPOL

96-111 Kowiesy, Chojnata 23 A
tel. +48 46 831 73 31

Gniazdo 7-biegunowe 12V
z ruchomymi bolcami
Symbol SWW 1135-812

Oznaczenie zacisku	Zacisk do łączenia przewodów	Kolory
31	do masy pojazdu	Biały , white
L	do świateł kierunku jazdy lewych	Żółty , yellow
R	do świateł kierunku jazdy prawych	zielony, green
54	do świateł hamowania	czerwony, red
58L	do świateł pozycyjnych lewych	czarny, black
58R	do świateł pozycyjnych prawych	brązowy, brown
+	tylne światła przeciwmgłowe	niebieski , blue

Moment skręcający dla śrub i nakrętek (8.8)

Torque settings for nuts and bolts (8.8)





M8	25 Nm	M12	85 Nm
M10	55 Nm	M14	135 Nm
M16	195 Nm		

- Zdemontować zderzak.
- Usunąć zaślepkę.
- Od lewej podłużnicy odkręcić ucho holownicze (nie będzie już wykorzystane).
- W prawej podłużnicy wystający element skrócić o 5 mm.
- Do podłużnicy wsunąć belkę haka A i skręcić poprzez nakładki śrubami M12x40 8.8 od dolnej części podłużnicy.
- Dokręcić wszystkie śruby z momentem wg tabeli.
- Podłączyć instalację elektryczną, zamontować zderzak.
- Przykręcić kulę i podstawę gniazda elektrycznego śrubami M12x70 8.8.

CHRYSLER VOYAGER
CHRYSLER GRAND VOYAGER
2+4 WD van
91 – 02/96
NO CAT.CH/021

INSTRUKCJA MONTAŻU:
FITTING INSTRUCTIONS:

ZESTAW ŚRUBOWY:
FASTENING MEANS:

	-M12x70 8.8 2szt -M12x40 8.8 6szt		-Ø36 6szt
	-M12 2szt -M12 6szt		
	-M12 2szt -M12 6szt		
	-M12 2szt		

- Disassemble the bumper.
- Remove the plug.
- Unscrew the towing eye from the left metal clamp (it will not be used any more).
- The protruding elements in the right metal clamp shorten about 5 mm.
- Insert the main bar A in the metal clamp and screw with boltsw M12x40 8.8 using plates, of the bottom of the metal clamp.
- Tighten all the bolts according to the torque setting- see the table.
- Connect the electric wires, assemble the bumper.
- Fix the ball and electric plate with bolts M12x70 8.8.

Zakład Produkcyjno Handlowo Usługowy
96-111 Kowiesy, Chojnata 23A
tel. (0-46) 831 73 31, fax 831 74 29
www.hakpol.pl
POLAND

Zaczep kulowy do samochodu:

CHRYSLER GRAND VOYAGER 2+4 WD van
CHRYSLER VOYAGER
91 – 02/96
Nr katalogowy **CH/021**

KARTA GWARANCYJNA

Warunki gwarancyjne i postępowanie reklamacyjne

1. Producent zobowiązuje się do wymiany wadliwego wyrobu w okresie 12 miesięcy od daty zakupu lub 24 miesięcy od daty produkcji, w terminie 14-dniowym.
2. Wymianę wadliwego wyrobu dokonuje się w miejscu zakupu lub bezpośrednio u producenta.
3. Nie podlega reklamacji gwarancyjnej zaczep kulowy, którego uszkodzenie nastąpiło:
 - a) wskutek wypadku,
 - b) wskutek nieprzestrzegania zasad prawidłowej obsługi, eksploatacji, konserwacji podanych w instrukcji.
4. Karta gwarancyjna bez daty sprzedaży, pieczęci sklepu lub warsztatu montującego, nie może służyć jako podstawa do reklamacji.
5. W skutek nie prawidłowego zamontowania zaczepu.

Przeznaczenie

Zaczep kulowy zamontowany do samochodu przeznaczony jest do holowania przyczep towarowych i turystycznych.

Warunki zamontowania

Zaczep może być zamontowany i eksploatowany w samochodzie, który posiada właściwy stan techniczny elementów podwozia, poprzez które następuje podłączenie zaczepu.

Elementy te nie mogą być uszkodzone mechanicznie ani poprzez działanie korozji.

WARUNKI EKSPLOATACJI

Zaczep posiada tabliczkę znamionową obowiązującą użytkownika w zakresie prawidłowego i bezpiecznego obciążenia.

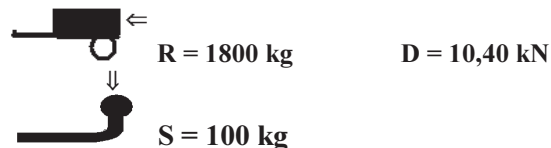

W czasie całej eksploatacji należy poszczególne elementy zaczepu utrzymywać w należyтым stanie technicznym (właściwie dokręcone elementy złączone, całość konstrukcji zabezpieczona przed działaniem korozji).

Przyczepa musi być połączona z zaczepem kulowym dodatkowym złączem o odpowiedniej wytrzymałości (łańcuch, linka z napięciem).

UWAGA

Uszkodzenia mechaniczne zaczepu kulowego np. w wyniku najechania, zaczepienia przeszkodę, wykluczają dalszą eksploatację zaczepu.

Uszkodzony zaczep kulowy nie może być naprawiany.

Sprawdzić śruby mocujące zaczep kulowy po około 1000 km przebiegu eksploatacji.

Nacisk pionowy na kulę zaczepu nie może przekroczyć 100 kg.

Po zamontowaniu zaczepu kulowego należy dokonać przeglądu na stacji diagnostycznej!

data sprzedaży.....

nr rej poj

Data produkcji.....-.....
m-c rok.

.....
pieczęć sprzedawcy.

Hak jest produkowany zgodnie z wytycznymi regulaminu EKG/ONZ:

Nr certyfikatu zgodności: 10/09

10/09