

## Fitting instructions

Make: Ford

Edge; 2014>

Type: 5958

**New**  
smart  
positioning  
sticker  
inside

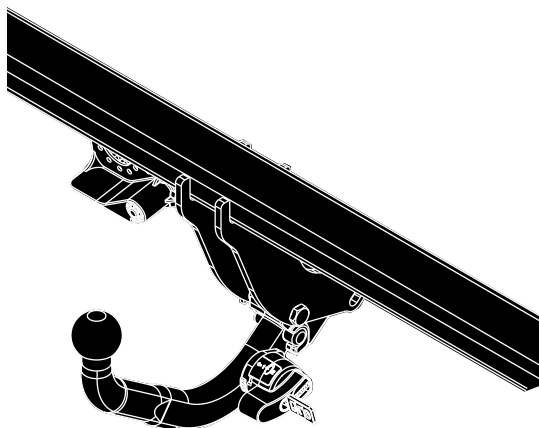

- NL Montagehandleiding
- GB Fitting instructions
- D Montageanleitung
- F Instructions de montage
- S Monteringsanvisningar
- DK Montagevejledning
- E Instrucciones de montaje
- I Istruzioni per il montaggio
- PL Instrukcja montażu
- SF Asennusohjeet
- CZ Pokyny k montáži
- H Szerelési útmutató
- RUS Руководство для монтажа

**BRiNK**<sup>®</sup>

**Your perfect fit**  
brink.eu

**Couplingsclass: A50-X**



**Approved**



**Approved**

**ECE R55**      **E11 55R 0110454**

Max. vertical load :160 kg



**D-Value: 11,5 kN**



**10.9**

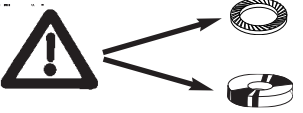
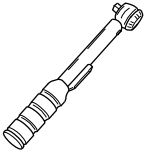

**10**

**Okm**      **1000km**



**+**

**kg ?**

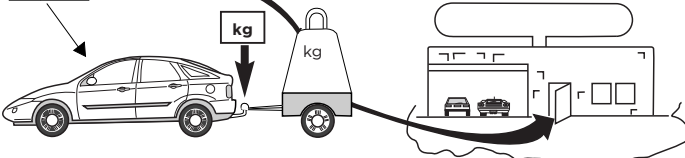
**kg**

**kg**



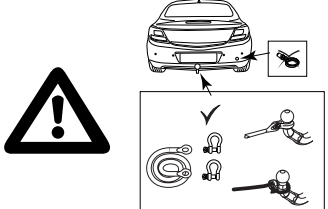
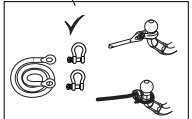
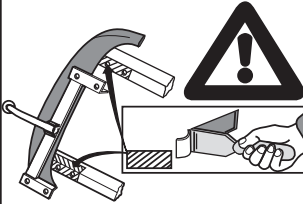

**Copy of manufacturersplate**

**1**

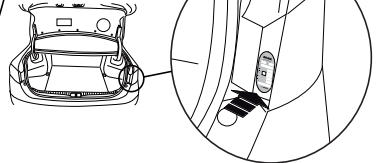

**2**



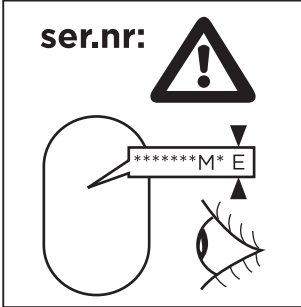
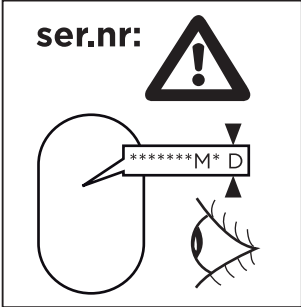
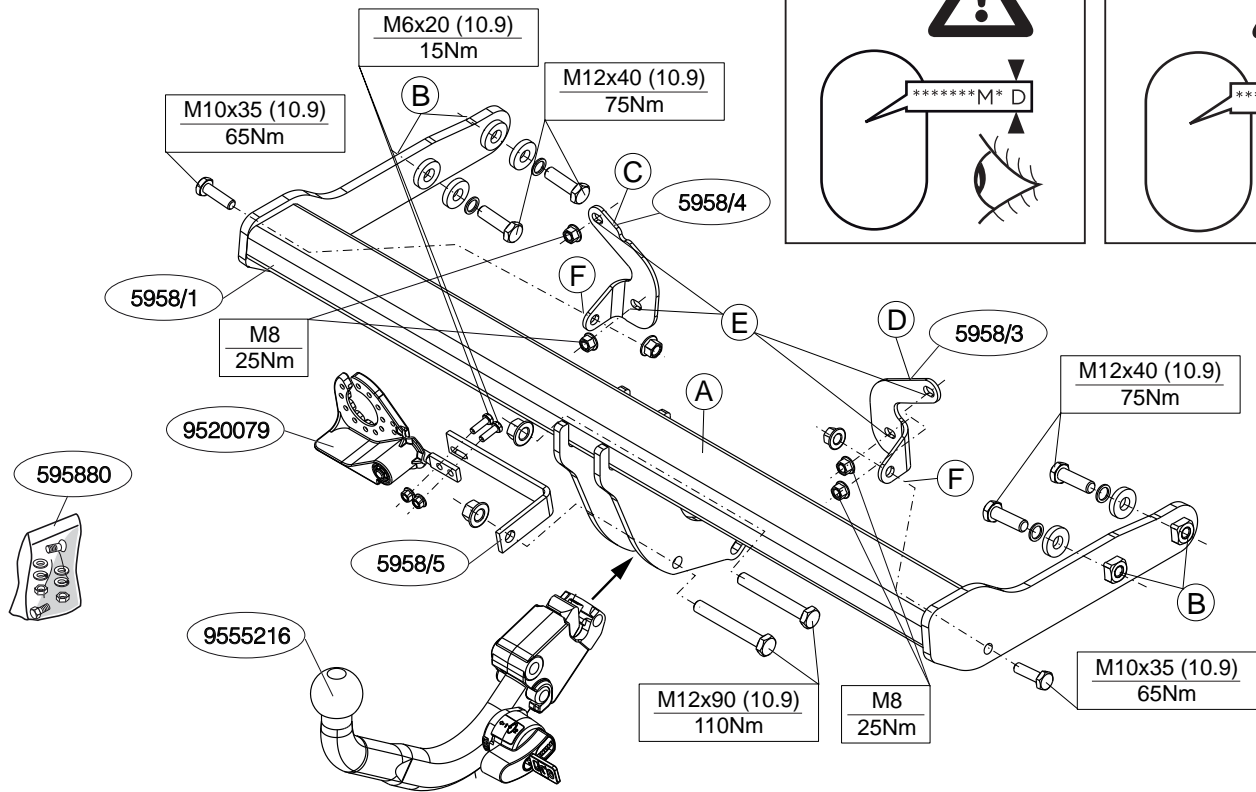

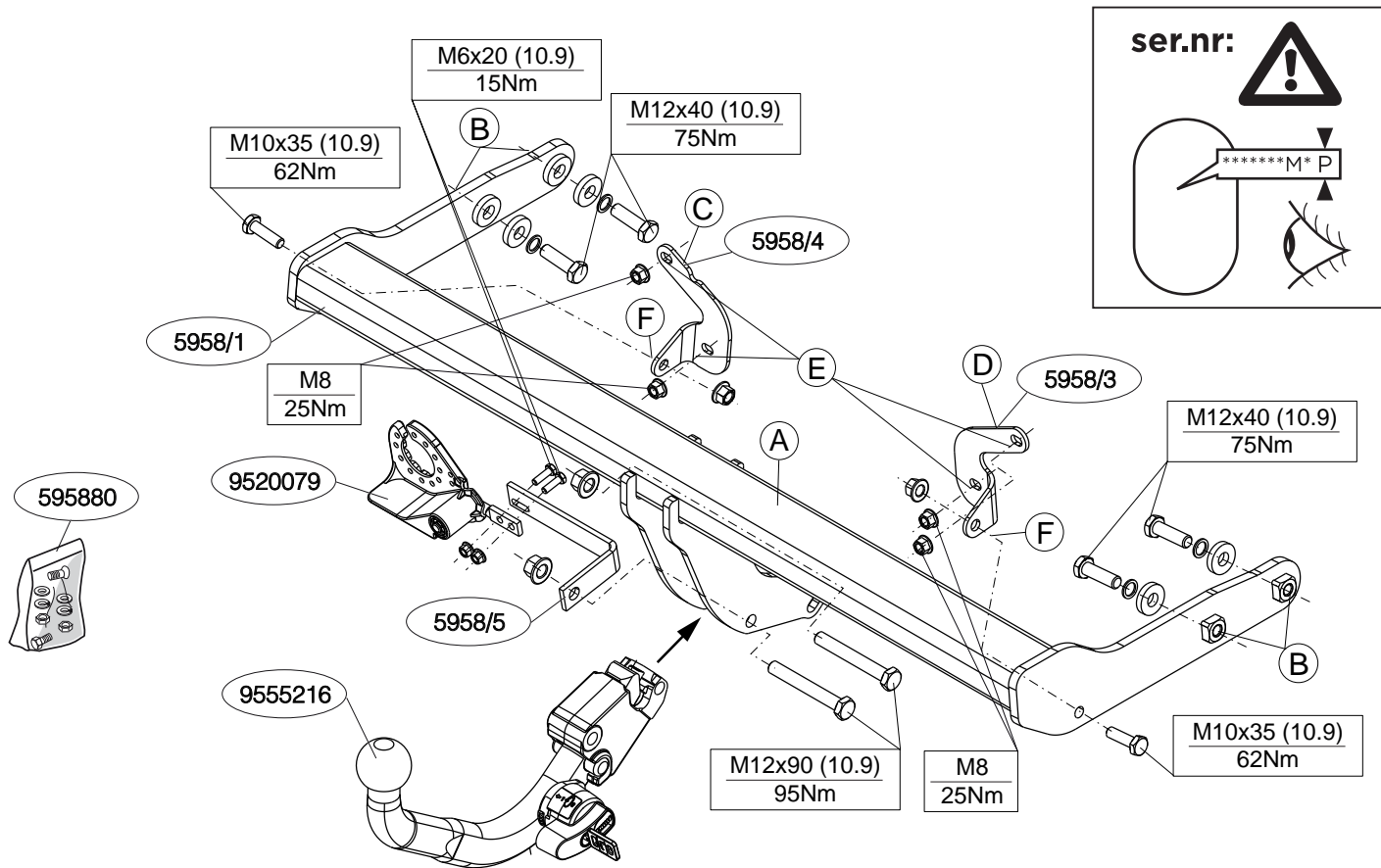

**Voordat u met de montage begint dient u op het typeplaatje te kijken welke schets, in de handleiding, van toepassing is.**

1. Demonteer de bumper inclusief de stalen stootbalk van het voertuig, de stootbalk wordt niet meer gebruikt (Zie figuur 1).
2. Demonteer het hitteschild.
3. Monteer het balkgedeelte A op de punten B handvast aan de chassisbalken.
4. Plaats steunen C en D bevestig deze op de punten E en F, monteer het geheel los-vast.
5. Draai alle bouten en moeren overeenkomstig schets vast.
6. Zaag het aangegeven deel uit de bumper met behulp van de Brink smart position sticker.
7. Monteer de bumper.
8. Monteer de Brink Connector inclusief stekkerplaat en beugel (5958/5).
9. Draai alle bouten en moeren overeenkomstig schets vast.
10. Monteer het hitteschild.

**Raadpleeg voor demontage en montage van voertuig onderdelen het werkplaats handboek.**

**Raadpleeg voor montage en bevestigingsmiddelen de schets.**

**Raadpleeg voor montage en demontage van het afneembare kogelsysteem de bijgevoegde montagehandleiding.**

#### **BELANGRIJK:**

- \* Voor eventueel noodzakelijke aanpassing(en) "van het voertuig" dient men de dealer te raadplegen.
- \* Indien op de bevestigingspunten een bitumen of anti-dreunlaag aanwezig is, dient deze verwijderd te worden.
- \* Voor de max. toegestane massa, welke uw auto mag trekken, dient u uw dealer te raadplegen.
- \* **Bij het boren dient men er zorg voor te dragen, dat electrici-**

**teits-, rem- en brandstofleidingen niet worden geraakt.**

- \* Verwijder "indien aanwezig" de plastic dopjes uit de puntlasmoe- ren.
- \* Deze handleiding dient na montage bij de voertuigpapieren gevoegd te worden.
- \* Brink is niet aansprakelijk voor de schade die het direct of indi- rect gevolg is van onjuiste montage, daaronder begrepen gebruik van niet-geschikte gereedschappen en het gebruik van andere dan de voorgeschreven montagewijze en middelen, dan wel onjuiste interpretatie van dit onderhavig montagevoorschrift.

**Before you start the fitting you must check the type plate to determine which sketch, in the fitting instruction, is applica- ble.**

1. Remove the bumper and the steel buffer beam from the vehi- cle. The buffer beam will no longer be needed (See fig. 1).
2. Remove the heat shield.
3. Fit the member section A hand-tight at points B on the chassis beams.
4. Position support C and D attach it at points E and F, then fit the whole thing without fully tightening.
5. Tighten all nuts and bolts to the torque indicated in the dra- wing.
6. Use the Brink smart position sticker to saw out the indicated section from the bumper.
7. Fit the bumper.
8. Fit the Brink Connector, including socket plate and bracket (5958/5).
9. Tighten all nuts and bolts to the torque indicated in the dra- wing.
10. Fit the heat shield.

**For dismantling and fitting the vehicle parts, see the site hand-**

**book.**

**For fitting instructions and attachment method, see drawing.  
See the assembly manual supplied for instructions on fitting the  
removable ball system.**

**NOTE:**

**\* Should this installation process entail the cutting of the bumper – conformation MUST be obtained by the installation engineer of the customer's acceptance prior to completion.**

**Brink Towing Systems do not accept responsibility for any matters arising as a result of this miscommunication.**

**\* All measurements are in mm!**

\* The dealer should be consulted for possible necessary adjustment(s) "of the vehicle".

\* Remove the insulating material from the contact area of the fitting points.

\* Consult your dealer for the maximum tolerated pull weight and ball hitch pressure of your vehicle.

**\* Do not drill through electrical-, brake- or fuellines.**

\* Remove (if present) the plastic caps from the spot welding nuts.

\* This fitting instruction has to be enclosed in the vehicle documents after fitting the towbar.

\* Brink is not liable for damage caused directly or indirectly by incorrect assembly, including the use of unsuitable tools, the use of other assembly methods and means than the ones outlined, and the incorrect interpretation of these assembly instructions.

**D** **MONTAGEANLEITUNG:**

**Vor Beginn des Einbaus ist anhand der Typplakette der Anhängerkupplung festzustellen welches Bild in der Einbauanleitung maßgebend ist.**

1. Die Stoßstange einschließlich des stählernen Stoßbalkens vom

Fahrzeug abmontieren. Der Stoßbalken wird nicht mehr benötigt (siehe Abb. 1).

2. Das Hitzeschild abmontieren.
3. Den Trägerteil A bei den Punkten B halbfest an den Fahrstellträger montieren.
4. Die Halterung C und D anlegen und bei den Punkten E und F befestigen. Alles halbfest montieren
5. Alle Schrauben und Muttern gemäß den Angaben in der Abbildung festdrehen.
6. Verwenden Sie den speziellen Aufkleber von Brink, um den angegebenen Bereich aus dem Stoßfänger auszusägen.
7. Die Stoßstange montieren.
8. Den Brink Connector einschließlich Steckdosenplatte und Bügel montieren (5958/5).
9. Alle Schrauben und Muttern gemäß den Angaben in der Abbildung festdrehen.
10. Das Hitzeschild montieren.

**Für die Demontage und Montage von Fahrzeugteilen das Werkstatt-Handbuch zu Rate ziehen.**

**Für die Montage und die Befestigungsmittel die Skizze zu Rate ziehen.**

**Für die Montage und Demontage des abnehmbaren Kugel-systems die beiliegende Montageanleitung zu Rate ziehen.**

**HINWEISE:**

\* Für (eine) eventuell erforderliche Anpassung(en) "des Fahrzeugs" ist der Händler zu Rate zu ziehen.

\* Im Bereich der Anlageflächen muß Unterbodenschutz, Hohlraumkonservierung (Wachs) und Antidröhnmaterial entfernt werden.

**\* Vor dem Bohren prüfen, daß keine, dort eventuell vorhandene Leitungen beschädigt werden können.**

\* Alle Bohrspäne entfernen und gebohrte Löcher gegen Korrosion schützen.

\* Entfernen Sie "falls vorhanden", die Plastikkappen von den Punktschweißmütern.

- \* Für das höchstzulässige Zuggewicht und der erlaubte Kugeldruck Ihres Fahrzeugs ist Ihr Händler zu befragen.
- \* Die Quetschmuttern müssen nach einem späteren lösen der Muttern gegen neue ausgetauscht werden, da ansonsten die Sicherungswirkung nicht mehr garantiert ist!
- \* Brink haftet nicht für Schäden, die als direkte oder indirekte Folge einer nicht ordnungsgemäßen Montage auftreten, darunter fallen auch die Benutzung von ungeeigneten Werkzeugen, andere als die vorgeschriebenen Montageverfahren und Montage-mittel sowie eine fehlerhafte Interpretation der betreffenden Montageanweisung.

## F

### INSTRUCTIONS DE MONTAGE:

**Avant de commencer le montage veuillez vérifier la plaque signalétique de l'attelage afin de déterminer la figure correspondante dans la notice de montage.**

1. Déposer le pare-chocs du véhicule y compris la traverse en acier la traverse ne sera plus utilisée (voir la fig. 1).
2. Déposer le bouclier thermique.
3. Monter la partie A de la poutre sur les longerons de châssis, en serrant à la main, à l'emplacement des points B.
4. Positionner le support C et D le fixer à l'emplacement des points E et F, monter l'ensemble sans serrer.
5. Serrer tous les boulons et écrous conformément au schéma.
6. Utilisez le Brink Smart Position Sticker pour découper la section indiquée du pare-chocs.
7. Mettre en place le pare-chocs.
8. Monter Brink Connector de la rotule ainsi que la plaque électrique et le collier (5958/5).
9. Serrer tous les boulons et écrous conformément au schéma.
10. Monter le bouclier thermique

**Pour le montage et le démontage des pièces du véhicule, consulter la notice du fabricant.**

**Consulter le croquis pour voir le montage et les moyens de fixation.**

**Pour le montage et le démontage de la rotule amovible, consulter la notice de montage jointe.**

### REMARQUE:

- \* Pour une/des adaptations indispensables sur le véhicule, veuillez consulter le concessionnaire.
- \* Enlever la couche de bitume ou d'anti-tremblement qui recouvre éventuellement les points de fixation.
- \* Pour connaître le poids de traction maximum et le poids en flèche sur la rotule autorisée du véhicule, veuillez consulter votre concessionnaire.
- \* **Veiller en perçant à ne pas endommager les conduites électriques, de frein et de carburant.**
- \* Retirer "si présents" les embouts en plastique des écrous de sou-dure par point.
- \* Cette notice de montage doit être conervée à bord du véhicule après montage de l'attelage.
- \* Brink décline toute responsabilité pour les dommages qui pourraient directement ou indirectement résulter d'un montage incorrect, y compris l'utilisation d'outils inappropriés et l'utilisation d'un mode d'emploi et de moyens autres que ceux prescrits, ou bien résulter d'une interprétation inexacte des présentes instructions de montage.

## S

### MONTERINGSANVISNINGAR:

**Före du startar monteringen måste du kontrollera typskylten för att kunna bedöma vilken skiss i monteringsanvisningen som skall användas.**

1. Demontera stötfångaren inklusive stötranden av stål från fordonet, stötranden förfaller. (se fig. 1).
2. Avlägsna värmeskölden.
3. Monter vangedelen A manuellt ved punkterne B på chassisan-

- gerne.
- Positionera stöd C och D montera det vid punkt E och F fäst sedan det hela utan att dra åt ordentligt.
  - Momentdrag alla skruvar och muttrar enligt figuren.
  - Använd Brink smart position sticker för att såga ut den angivna delen ur stötfångaren.
  - Montera stötfångaren.
  - Montera Brink Connector inklusive kontaktplattan och bygeln (5958/5).
  - Momentdrag alla skruvar och muttrar enligt figuren.
  - Fäst värmeskölden.

**Se verkstadshandboken för demontering och montering av fordonets delar.**

**Se kissen för montering och monteringsmaterial.**

**Se de bifogade monteringsanvisningarna för montering och demontering av det löstagbara kulsystemet.**

#### **OBS:**

- \* Kontakta återförsäljaren om fordonet eventuellt bör modifieras.
- \* Om det finns ett bitumen- eller stötdämpande lager vid kontaktytor skall detta avlägsnas.
- \* Kontakta din återförsäljare för ditt fordon's max. dragvikt och tillåtna kultryck.
- \* **Vid borring skall man se till att elektrisk-, broms- och bränsleledningarna inte skadas.**
- \* Avlägsna de små plastlocken - om dessa finns - från punktsvetsmuttrarna.
- \* Efter att draget är monterat, placera monteringsanvisningen tillsammans med bilens övriga dokument.
- \* Brink är inte ansvariga för skada som orsakats direkt eller indirekt av felaktig montering, inklusive användning av olämpliga verktyg, andra monteringsmetoder och processer än de som beskrivs, samt felaktig tolkning av dessa monteringsinstruktioner.



## **MONTAGEVEJLEDNING:**

**For at vælge rigtigt spændingsmoment, er det vigtigt at aflæse serienummeret på typepladen, for at kunne vælge hvilket af de medsendte diagrammer der skal anvendes.**

1. Demonter kofangeren, inklusive køretøjets stålstødbjælke. Denne bliver overflødig (Jævnfør fig. 1).
2. Tag isoleringspladen af.
3. Monter vangedelen A manuelt ved punkterne B på chassisvanerne.
4. Anbring støtten C og D monter denne ved punkterne E og F monter det hele manuelt.
5. Spænd alle bolte og møtrikker ifølge tegning.
6. Brug Brink smart position sticker til at save den angivne del ud af kofangeren.
7. Monter kofangeren.
8. Monter Brink Connector inklusive kontaktplade og bøjle (5958/5).
9. Spænd alle bolte og møtrikker ifølge tegning.
10. Monter varmeskjoldet.

**Rådfør for demontering og montage af dele til køretøjet arbejdspladshåndbogen.**

**Rådfør for montage og montagemidler skitsen.**

**Rådfør for montage og demontering af det aftagelige kuglesystem den vedlagte montagevejledning.**

#### **BEMÆRK:**

- \* Kontakt forhandleren i forbindelse med eventuelle påkrævede ændring(er) på køretøjet.
- \* Undervognsbehandlingen skal fjernes de steder hvor trækket ligger an mod bilen.
- \* Kontakt Deres forhandler for oplysninger om den maksimale trækraft og det tilladte kugletryk.



\* **Vær forsigtig ikke at bore i ledninger-,bremse eller benzinslange**

\* Fjern plasticpropperne "om de findes" fra de punktsvejsede møtrikker.

\* Brink er ikke ansvarlig for skade der direkte eller indirekte er forårsaget af forkert montage, herunder også iberegnet brug af forkert værktøj og anvendelse af anden montagemetode og andre montagemidler end de foreskrevne samt fejltolkning af den medfølgende montagevejledning.

\* DENNE MONTERINGSVEJLEDNING SKAL MEDBRINGES VED SYN.

**E**

## ISTRUCCIONES DE MONTAJE:

**Antes de comenzar el montaje por favor, verifique la placa descriptiva del enganche con el fin de determinar la figura correspondiente en la reseña de montaje.**

1. Desmontar el parachoques inclusive el tope de acero del vehículo, el tope no se vuelve a utilizar (Vea la fig. 1).
2. Retirar el escudo térmico.
3. Montar la parte de larguero A a la altura de los puntos B sin apretar del todo en los largueros del chasis.
4. Colocar el soporte C y D asegurarlo en los puntos E y F, montar el conjunto sin apretar mucho.
5. Apretar todos los tornillos y tuercas de acuerdo con los puntos del gráfico.
6. Sierre la parte indicada del parachoques con ayuda del Smart Position Sticker de Brink.
7. Montar el parachoques.
8. Coloque la Brink Connector, incluyendo la placa enchufe y soporte (5958/5).
9. Apretar todos los tornillos y tuercas de acuerdo con los puntos del gráfico.
10. Coloque el escudo térmico.

**Consultar para el desmontaje y montaje de piezas del vehículo el manual de instalación de taller.**

**Consultar el croquis para el montaje y medios de fijación.**

**Consultar para el montaje y desmontaje del sistema de la bola extraíble las instrucciones de montaje adjuntas.**

### N.B.:

- \* Para (una) eventual(es) adaptación(es) 'del vehículo' consúltese al concesionario.
- \* Si en los puntos de fijación hay una capa de betún o anti-choque hay que quitarla.
- \* Consulte a su concesionario para el peso máximo de tracción y la presión de la bola admitida de su vehículo.
- \* **No agujerear cable de eléctrico, tubos de freno o gasolina"**
- \* Retirar, si presentes, los capuchones de plástico de las tuercas de soldadura por punto.
- \* Guarde estas instrucciones junto a la documentación del vehículo después del montaje del enganche.
- \* Brink no se responsabiliza por daños causados, directa o indirectamente, por un montaje incorrecto, incluyendo el uso de herramientas inadecuadas, por el uso de métodos de montaje y medios distintos a los indicados y por la interpretación incorrecta de estas instrucciones de montaje.

**I**

## ISTRUZIONI PER IL MONTAGGIO:

**Prima di iniziare il montaggio verificare la terghetta per determinare quale disegno, presente nelle istruzioni, è applicabile.**

1. Smontare il paraurti e la barra d'acciaio dal veicolo la barra in acciaio non dovrà più essere montata (fig.1).
2. Rimuovere lo scudo termico.
3. Fissare manualmente la traversa A ai montanti del telaio in corrispondenza dei punti B.
4. Posizionare il sostegno C ed D e fissarli manualmente in corris-

- pondenza dei punti E ed F.
5. Serrare tutti i dadi e bulloni alle coppie di serraggio indicate nel disegno.
  6. Usare Brink smart position sticker per segare via la sezione indicata dal paraurti.
  7. Montare il paraurti.
  8. Montare lo Brink Connector comprensivo di piastra di collegamento e staffa (5958/5).
  9. Serrare tutti i dadi e bulloni alle coppie di serraggio indicate nel disegno.
  10. Montare lo scudo termico.

**Per lo smontaggio ed il montaggio dei componenti del veicolo consultare il manuale tecnico dell'officina.**

**Consultare il disegno per il montaggio ed i dispositivi di fissaggio.**

**Per il montaggio e lo smontaggio del sistema a sfera rimovibile, consultare le istruzioni di montaggio allegate**

**N.B.:**

- \* Per eventuali necessari adattamenti "del veicolo" si consiglia di consultare il fornitore.
- \* Rimuovere lo strato di materiale isolante dai punti d'attacco.
- \* Per il peso complessivo trainabile della Vostra vettura, consultate il Vostro rivenditore autorizzato.
- \* **Praticando i fori, prestare attenzione a non danneggiare i cavi elettrici, i cavi del freno e i condotti del carburante.**
- \* Rimuovere, se presenti, i coperchietti in plastica dai dadi di saldatura per punto.
- \* Questa istruzione di montaggio deve essere allegata ai documenti del veicolo dopo l'installazione del gancio.
- \* Brink non può essere ritenuta responsabile per eventuali danni direttamente o indirettamente dovuti ad un errato montaggio, intendendo con ciò anche l'uso di attrezzi non idonei e l'uso di metodi e mezzi di montaggio diversi da quelli prescritti, nonché all'errata interpretazione delle seguenti istruzioni di montaggio.

**PL**

**ISTRUKCJA MONTAŻU:**

**Przed rozpoczęciem montażu należy sprawdzić tabliczkę znamionową, żeby ustalić, który z szablonów znajdujących się w instrukcji montażowej należy wykorzystać.**

1. Zdemontować z pojazdu zderzak wraz ze stalową belką zderzakową, belka zderzakowa nie będzie ponownie używana (patrz rys. 1).
2. Zdemontować osłonę cieplną.
3. Lekko przymocować część poprzecznicy A w punktach B na ramie podwozia.
4. Umieścić wspornik C i D umocować go w punktach E i F, lekko przymocować całość.
5. Dokręcić wszystkie śruby i nakrętki zgodnie z rysunkiem.
6. Użyć naklejki smart position sticker firmy Brink, aby wyciąć zaznaczoną część ze zderzaka.
7. Zamontować zderzak.
8. Dopasuj Brink Connector wraz z płytą z gniazdem wtykowym i wspornikiem (5958/5).
9. Dokręcić wszystkie śruby i nakrętki zgodnie z rysunkiem.
10. Zamontować płytę żaroodporną

**Co do montażu i montowania części pojazdu zapoznać się z podręcznikiem warsztatowym.**

**Co do montażu i środków montażowych zapoznać się ze schematem.**

**Co do montażu i demontażu zdejmowanej kuli zapoznać się z załączoną instrukcją montażu**

**Wskazówki:**

- Po przejechaniu 1000 km dokręcić wszystkie elementy skręcane.
- **Podczas ewentualnych odwiertów upewnić się czy w pobliżu nie znajdują się przewody instalacji elektrycznej, przewody hydrauliczne lub przewody paliwowe.**
- Wszystkie ubytki powłoki lakierniczej zabezpieczyć przed

korozją.

- Należy wyjąć ewentualne plastikowe zaślepki w punktach przyspawanych nakrętek.
- Stosować nakrętki oraz śruby gatunkowe dostarczone w komplecie.
- Utrzymywać kulę w czystości, oraz pamiętać o regularnym jej smarowaniu.
- Hak holowniczy zarejestrować w stacji diagnostycznej.

Zastosowanie się do powyższych wskazań gwarantuje Państwu bezpieczeństwo, niezawodność i sprawność naszego wyrobu przez cały okres jego użytkowania.

\* Firma Brink nie ponosi odpowiedzialności za straty poniesione pośrednio lub bezpośrednio na skutek niewłaściwego montażu, w tym użycia niewłaściwych narzędzi i sposobów montażu niezgodnych z instrukcją, oraz niezastosowanie się do treści instrukcji.

**SF**

## **ASENNUSOHJEET:**

**Ennen asennusta, selvitä tyypikilvestä, mikä asennusohjeen piirros koskee kyseistä autoa**

1. Irrota ajoneuvosta puskuri sekä teräksinen iskunvaimenninpalkki, iskunvaimenninpalkkia ei enää käytetä (ks. kuva 1).
2. Irrota lämpösuojus.
3. Kiinnitä löyhästi palkkiosa A alustapalkkeihin kohtiin B.
4. Aseta kannatin C ja D kiinnitä se kohtiin E ja F, kiinnitä ne kaikki löyhästi.
5. Kiristä kaikki pultit ja mutterit piirroksen mukaisesti.
6. Käytä Brink Smart Position Sticker-tarraa, kun sahaat merkityn osan irti puskurista.
7. Kiinnitä puskuri.
8. Kiinnitä Brink Connector pistorasialevy ja kannatin mukaan luettuna (5958/5).
9. Kiristä kaikki pultit ja mutterit piirroksen mukaisesti.

10. Kiinnitä lämpösuojus.

**Ajoneuvon osien purkamis- ja asennusohjeet, ks. työpaikalla käytetty käsikirja.**

**Asennus- ja kiinnitysohjeet, ks. piirros.**

**Irrotettavan kuulajärjestelmän asennus- ja purkamisohjeet, ks. oheinen asennusopas.**

## **TÄRKEÄÄ:**

- \* "Ajoneuvoa" koskevasta mahdollisesta tarpeellisesta sovelluksesta/sovellutuksista on kysyttävä neuvoa jälleenmyyjältä.
- \* Mikäli kiinnityskohdissa on bitumi- tai tärinänestokerros, se on poistettava.
- \* Auton vetämää sallittua enimmäiskuormitusta on tiedusteltava jälleenmyyjältä.
- \* **Porattaessa on huolehdittava siitä, että ei jouduta kosketuksiin sähkö-, jarru- tai polttoainetohtojen kanssa.**
- \* Poista, "mikäli olemassa", pistehitsausmuttereiden muovisuojukset.
- \* Nämä asennusohjeet on asennuksen jälkeen säilytettävä yhdessä ajoneuvoa koskevien papereiden kanssa.
- \* Brink ei ole vastuussa vioittumisesta, joka on suoraan tai epäsuoraan aiheutunut väärästä asennuksesta samoin kuin sopimattomien työkalujen käytöstä, muiden kuin ohjeissa mainittujen asennusmenetelmien tai välineiden käytöstä sekä kyseisten asennusohjeiden väärintulkinnasta.

**CZ**

## **POKYNY K MONTÁŽI:**

**Před instalací je nutno zkontrolovat typový štítek, abyste zjistili, který nářez v pokynech pro instalaci máte použít.**

1. Odstraňte nárazník o ocelovou nosník nárazníku z vozidla. Nosník nárazníku již nebude potřebovat (Viz obr. 1).
2. Odejměte tepelný štít.
3. Připevněte a ručně utáhněte nosníkovou část A v bodu B na

- nosníky podvozku.
- Umístěte vzpěru C a D připevněte ji v bodech E a F, pak připevněte celou tuto část aniž byste ji plně utáhli.
  - Utáhněte všechny matice a šrouby kroutivou silou uvedenou ve výkrese.
  - K vyříznutí označené části nárazníku použijte nálepkou Brink Smart Position Sticker.
  - Připevněte nárazník.
  - Nasadte Brink Connector včetně desky se zásuvkou a držáku (5958/5).
  - Utáhněte všechny matice a šrouby kroutivou silou uvedenou ve výkrese.
  - Připevněte tepelný štít.

**Před demontáží a montáží částí vozidla konzultujte montážní příručku.**

**Montážní pokyny a metoda připevnění dle náčrtu.**

**Před montáží vyměnitelného systému tažné koule konzultujte montážní manuál.**

#### **DŮLEŽITÉ**

- \*Pokud je potřeba provést na voze úpravy, obraťte se na svého prodejce.
- \* Pokud je místo montáže opatřeno asfaltovým nátěrem nebo vrstvou nátěru snižující hluk, odstraňte je.
- \* Pro informaci o maximálním nákladu povoleném k tažení se obraťte na svého prodejce.
- \* **Při vrtání dbejte zvýšené pozornosti, zejména co se týče elektrických, brzdových a palivových kontaktů.**
- \* Pokud jsou na maticích bodového svařování plastová víčka, odstraňte je.
- \* Po montáži uschovejte tento manuál k ostatním dokladům vozidla.
- \* Společnost Brink neodpovídá za přímé ani nepřímé škody způsobené nesprávnou montáží, včetně použití nevhodných nástrojů, použití jiných metod montáže a prostředků než uvedených a nesprávným pochopením těchto pokynů k montáži.

## **H SZERELÉSI ÚTMUTATÓ:**

**Mielőtt rögzítené az eszközt, ellenőrizze a típustáblát, hogy a rögzítési útmutató alapján melyik ábra alkalmazandó.**

- Távolítsa el a járműről az ütközőt és az acél ütközőrudat. Az ütközőrúdra már nem lesz szükség (lásd a 1. ábrát).
- Vegyük le a hővédő pajzsot.
- Illesze az A rúdelemet és szorítsa be kézzel a B pontokban az alváz tartóira.
- Helyezze el az C és D támasztéket és illessze a E és F pontokhoz, majd szerelje fel az egész tárgyat lazán felcsavarva.
- Szorítsa be az összes anyát és csavart a rajzon feltüntetett csavarónyomatékig.
- Használja a Brink Smart Position Sticker-t a megjelölt rész kifűrészelésére a lökhárítóból.
- Helyezze fel az ütközőt.
- Építse be a Brink Connector a csatlakozó lappal és a kengyellel együtt (5958/5).
- Szorítsa be az összes anyát és csavart a rajzon feltüntetett csavarónyomatékig.
- Szereljük fel a hővédő pajzsot.

**A szétszerelés és a jármű alkatrészek összeillesztése érdekében, lásd a munkahelyi kézikönyvet.**

**Az összeillesztési utasítás és a csatlakozási eljárás érdekében, lásd a rajzot.**

**Az eltávolítható gömbrendszer összeszerelése érdekében, lásd a összeszerelési kézikönyvet.**

#### **FONTOS**

- \* Amennyiben a gépkocsin módosításra van szükség, kérjük felvilágosítást kereskedőnk től.
- \* Amennyiben a csatlakozási pontok bitumennel, vagy zajcsökkentő anyaggal van bevonva, ezeket távolítsuk el.

- \* A jármű által maximálisan vontatható megengedett teher mértékéről tájékozódjunk kereskedőnknél.
- \* **Fűrés során ügyeljünk arra, hogy elkerüljük az elektromos, a fék- és az üzemyanyag-vezetékeket.**
- \* Amennyiben ponthegesztéssel rögzített anyákkal találkozunk, vegyük le róluk a mianyag sapkát.
- \* A felszerelés után az útmutatót elrizzük a gépjármű papírjaival együtt.
- \* A Brink nem vállal felelősséget a nem megfelelő szerelésből közvetlen vagy közvetett módon következő károkért. Ez vonatkozik a nem megfelelő szerszámok használatára, a leírtaktól eltérő módszerek és eszközök alkalmazására, valamint a szerelési útmutató téves értelmezésére.

**RUS**

## **РУКОВОДСТВО ДЛЯ МОНТАЖА:**

**Перед тем, как начинать монтаж, требуется проверить табличку с типом изделия для того, чтобы определить каную именно из иллюстраций в инструкции по установке нужно использовать.**

1. Снять бампер вместе со стальным буферным брусом автомобиля буферный брус больше не понадобится (см. рис. 1).
2. Снять теплозащитный экран.
3. Установить секцию бруса А в точках В на балки шасси, закрепив ее не до конца.
4. Поставить кронштейн С и D прикрепить его в точках Е и F, закрепив не до конца.
5. Затянуть все болты и гайки в соответствии со значениями, указанными на рисунке.
6. Воспользоваться наклейкой Brink Smart Position Sticker и выпилить указанную секцию бампера.
7. Установить бампер.
8. Установить Brink Connector, вместе со штепсельным блоком и кронштейном (5958/5).
9. Затянуть все болты и гайки в соответствии со значениями, указанными на рисунке.

10. Установить теплозащитный экран.

**Для инструкций по снятию и установке деталей автомобиля, обращайтесь к руководству для работников гаражей. Информация о монтаже и средствах крепления вы найдете в схеме.**

### **ВНИМАНИЕ:**

- \* Если потребуются изменения конструкции транспортного средства, следует посоветоваться с дилером автомобиля.
- \* Если в точках прикрепления имеется слой битума или противощумовой материал, его следует удалить.
- \* Сведения о максимально допустимой массе буксируемого прицепа Вы можете получить у дилера автомобиля.
- \* При сверлении следите за тем, чтобы не задеть электропроводку и линии тормозной цепи и подачи горючего.
- \* Удалите (если они имеются) пластмассовые затычки из приваренных гаек.
- \* После монтажа крюка следует хранить настоящее руководство в комплекте с технической документацией автомобиля.
- \* Фирма Brink не отвечает за ущерб, являющийся прямым или косвенным следствием неправильного монтажа, в том числе использования неподходящих инструментов и применения иного способа монтажа или других средств, чем предписано в инструкции, либо неправильного истолкования настоящей инструкции по монтажу.



- NL** Lokatie/Positie pijl
- GB** Location/Position Arrow
- D** Positionspfeil
- F** Flèche de Position
- S** Positionpil
- DK** Lokaliseringspil
- E** Flecha de posición
- I** Freccia di posizione
- PL** Strzałka położenia
- SF** Paikannusnuoli
- CZ** Šipka na pozici
- H** Helyzetjelző nyíl
- RUS** Локация / Место встречи

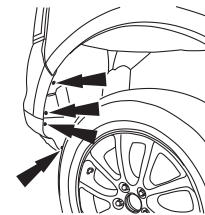
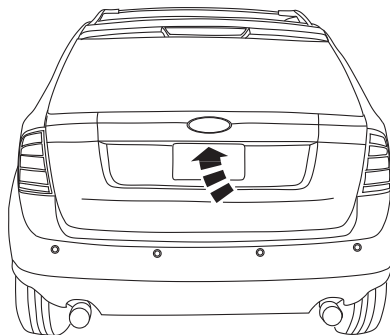
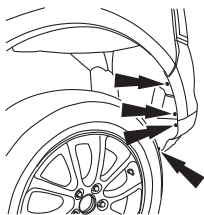

- NL** Richtingspijl
- GB** Movement Arrow
- D** Bewegungspfeil
- F** Flèche de mouvement
- S** Rörelsepil
- DK** Bevægelsespil
- E** Flecha de movimiento
- I** Freccia di movimento
- PL** Strzałka kierunku ruchu
- SF** Liikesuuntanuoli
- CZ** Šipka pohybu
- H** Mozgásirányjelzőnyíl
- RUS** Стрелка движения

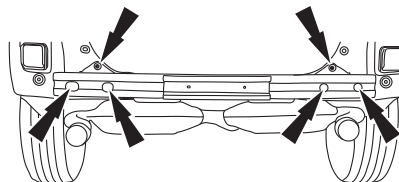
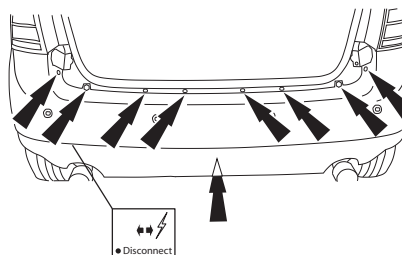

Fig.1

| NL                | GB                             | D                      | F                               | S                       | DK                           | E                             | I                           | PL                            | FS                          | CZ                      | H                         | Rus                        |
|-------------------|--------------------------------|------------------------|---------------------------------|-------------------------|------------------------------|-------------------------------|-----------------------------|-------------------------------|-----------------------------|-------------------------|---------------------------|----------------------------|
| Sjabloon          | Template                       | Schablone              | Gabarit                         | schablonen              | skabelon                     | Plantilla                     | Sagoma                      | Szablonu                      | Malline                     | Šablonu                 | Sablont                   | Шаблон                     |
| Binnenkant bumper | Inside bumper                  | Innenseite Stoßstange  | Intérieur du pare-chocs         | Stötfångarens insida    | Kofangerens inderside        | Lado interior del parachoques | Lato interno del paraurti   | Wewnętrzne j stronie zderzaka | Puskurin sisäpuolelle       | Zevnitř nárazníku       | Belső lökhárító           | Внутренняя сторона бампера |
| Buitenkant bumper | Outside bumper                 | Außenseite Stoßstange  | Extérieur du pare-chocs         | Stötfångarens utsida    | Kofangerens yderside         | Lado exterior del parachoques | Lato esterno del paraurti   | Zewnętrznej stronie zderzaka  | Puskurin ulkopuolelle       | Zvenku nárazníku        | Külső lökhárító           | Наружняя сторона бампера   |
| Onderkant bumper  | Underside bumper / Bumper edge | Unterseite Stoßstange  | Dessous du pare-chocs           | Stötfångarens undersida | Kofangerens undersiden       | Lado inferior del parachoques | Lato inferiore del paraurti | Spód zderzaka                 | Puskurin alapuolelle        | Spodní strany nárazníku | Alul lökhárító            | Нижний край бампера        |
| Midden bumper     | Middle bumper                  | Mitte Stoßstange       | Milieu du pare-chocs            | Stötfångarens mitten    | Kofangerens midte            | Centro del parachoques        | Centrale del paraurti       | Środku zderzaka               | Puskurin keskelle           | Střední nárazníku       | Központi lökhárító        | Средние части бампера      |
| Links             | LHS                            | Links                  | Gauche                          | Vänster                 | Venstre                      | Izquierdo                     | Sinistra                    | Lewy                          | Vasen                       | Levý                    | Bal                       | Слева                      |
| Rechts            | RHS                            | Rechts                 | Droît                           | Höger                   | Højre                        | Derecho                       | Destra                      | Prawy                         | Oikea                       | Pravý                   | Jobb                      | Справа                     |
| Uitsnijden        | Cut out                        | Ausschneiden           | Découper                        | Klippa ut               | Skære ud                     | Cortar                        | Ritagliare                  | Wyciąć                        | Leikata                     | Vystřihnout             | Kivágás                   | Вырез                      |
| Buiglijn          | Bend line                      | Biegelinie             | Ligne de pli-age                | Bukke linje             | Bukke linie                  | Doblar línea                  | Linea di piega              | Zegnij linię                  | Taivutuslinja               | Ohněte rádku            | Hajtsa sorban             | Линия изгиба               |
| Koppelen          | Connect                        | Verbinden              | Connecter                       | Koppla                  | Forbind                      | Conectar                      | Connettere                  | Połączyć                      | Kytkeä                      | Připojit                | Csatlakozás               | Соединить                  |
| Ontkoppelen       | Disconnect                     | Abkuppeln              | Déconnecter                     | Koppla från             | Afbryd                       | Desconectar                   | Disconnettere               | Odłączyć                      | Katkaista                   | Odpojit                 | Húzza ki                  | Разъединить                |
| zonder bumperklep | Without bumpercover            | ohne Stoßstangenklappe | sans compartiment de pare-chocs | utan täckplåt           | uden dækplade i stødfangeren | sin tapa parachoques          | senza copripaurti           | bez osłony zderzaka           | ole puskurissa suoju-slevyä | bez krytu nárazníku     | nélkül lökhárító burkolat | без кожуха бампера         |



# Smart position sticker 5958

Place on outside bumper

